

1

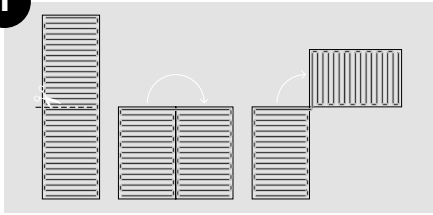

Pianificare:

Pianificare bene la posa in modo da poter stendere correttamente la matassa.

2

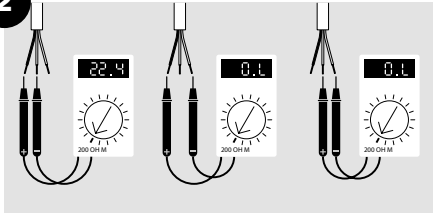

Test e Registro: (1° Test)

Testare la resistenza della matassa e verificare che non ci sia dispersione di terra. Registrare i valori del test nel libretto di collaudo apponendo l'apposita etichetta presente nella scatola.

3

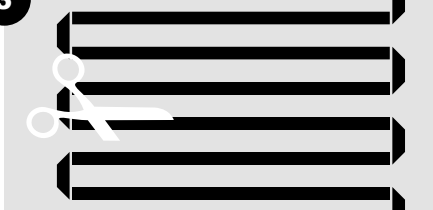

Stesura della matassa:

Realizzare opportuni tagli nella rete di supporto per rispettare il layout di stesura definito al punto 1. Fissare la matassa al sottofondo con nastro adesivo, biadesivo o colla a caldo.

NON DANNEGGIARE O TAGLIARE LA BANDELLA SCALDANTE. Fotografare il layout dell'installazione.

4

Test e Registro: (2° Test)

Testare nuovamente la resistenza della matassa e il corretto isolamento verso terra.

5

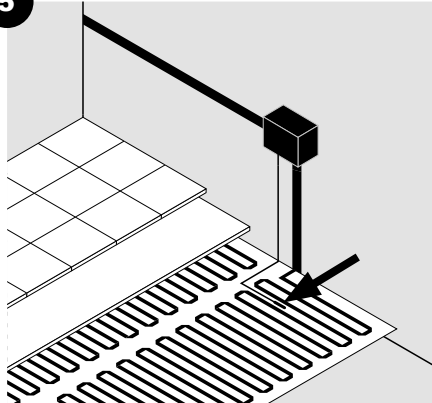

Preparazione della connessione elettrica:

Assicurarsi di installare la sonda di temperatura seguendo le istruzioni presenti nel manuale.

6

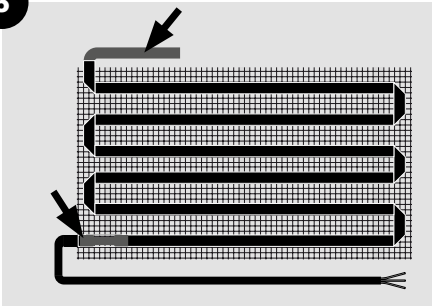

Ricoprire la matassa:

Assicurarsi che la matassa sia completamente coperta da massetto/colla di posa e senza danneggiamenti.

NON INSERIRE I CONNETTORI DI TESTA E CODA ALL'INTERNO DEI CORRUGATI.

Per i pavimenti flottanti:

Assicurarsi che sia stato fatto un incavo sul sottofondo/isolante in corrispondenza dei connettori di testa e coda.

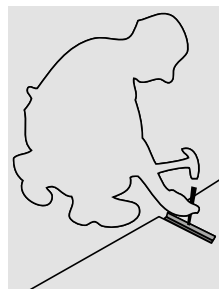

Inserimento del connettore di coda nell'incavo.

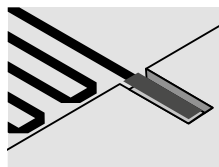

7

Test e Registro: (3° Test)

Testare la resistenza della matassa e l'isolamento verso terra. Inviare la garanzia e il registro di installazione compilati con tutti i dati all'indirizzo e-mail info@thermoeasy.it.

8

Ricoprire con il pavimento scelto.

9

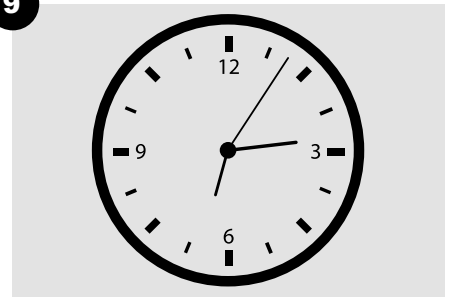

Messa in moto dell'impianto:

Avviare l'impianto dopo che un elettricista qualificato ha eseguito le connessioni necessarie, assicurandosi di rispettare le istruzioni e i tempi di posa del massetto/pavimento installato.

Se si notano danneggiamenti o valori errati nella matassa, NON INSTALLARE L'ELEMENTO SCALDANTE, ma contattare subito il vostro rivenditore oppure Thermoeasy al numero (+39) 0331 - 63 23 54.